

МЕБЕЛЬ  
БРАТЬЕВ  
БАЖЕНОВЫХ



КАЛИПСО 3

Многофункциональный удобный диван с реклайнером и возможностью подбора габаритных размеров.



«Калипсо 3» стал воплощением многих преимуществ, которые хотят видеть наши клиенты в диванах. Мы их реализовали в одной из лучших моделей фабрики. Стабильный спрос на этот диван тому подтверждение. О комфорте этой модели говорит буквально все – мягкие сиденья, спинка с превосходной поддержкой спины и головы, мягкие подлокотники боковин. Вам всегда будет удобно на этом диване. «Калипсо 3» – универсальная модульная система. Вы можете не только подобрать любую комплектацию дивана, но и подобрать нужный размер, так как почти каждый модуль имеет несколько вариантов исполнения по размеру. При необходимости Вы можете менять комплектацию дивана, переставляя модули местами.

«Калипсо 3» богато оснащен опциями. Большое спальное место формируется надежным телескопическим механизмом «Тренто». Подушки, пледы и другие принадлежности для которого Вы можете хранить здесь же, во встроенных ламинированных нишах с вентиляционными каналами. Полное расслабление и незабываемый комфорт Вы можете получить, расположившись на кресле-реклайнере, положением которого Вы можете управлять с пульта управления.

«Калипсо 3» – диван, который создан для Вас.





Комфорт



Свободная модульная система



Вариативность размеров модулей



Два размера спального места



Положение «Релакс»



Надежный механизм «Тренто»



Кресло-реклайнер



Система хранения



Улучшенный механизм подъема



Качество исполнения



Комфорт дивана тщательно проработан. Глубокое сиденье с поддержкой коленей, позволит Вам сесть на полную глубину, так чтобы максимально снять напряжение с ног. Высокая спинка с эргономичным углом наклона дает возможность удобно расположиться, а поддержка головы способствует расслаблению мышц шеи. Для опоры рук боковины выполнены с мягкими удобными подлокотниками. На «Калипсо 3» будет удобно расположиться людям среднего и особенно высокого роста.



«Калипсо 3» обладает свободной модульной конструкцией. Вы можете составить любую комплектацию дивана для Вашего интерьера, а также в случае необходимости переставлять модули местами и менять таким образом комплектацию на новую.





В этой модели решена одна часто возникающая задача, которая касается размеров. Не редко складывается ситуация, что диван в нужной комплектации не подходит по габаритам. Поэтому в этой модели каждый модуль (кроме модуля – угол) имеет несколько вариантов размеров.

Выбирайте нужную Вам комплектацию и адаптируйте размер под интерьер.



Спальное место «Калипсо 3» формируется выкатным телескопическим механизмом «Тренто», который состоит из трех секций. На Ваш выбор есть два варианта размера места для сна 1450x1900 (ЗруЛ 1,5) и 1590x1900 мм (ЗруЛ 1,6).



Бл-К(0,8)-Зру(1,6)-Бп

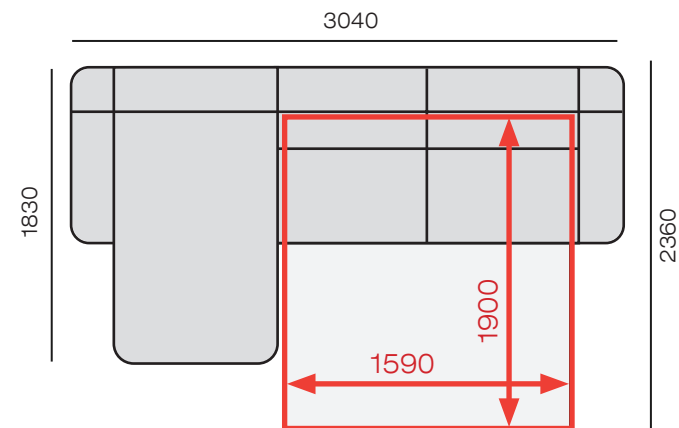

Бл(у)-К(0,75)-Зру(1,5)-Бп(у)

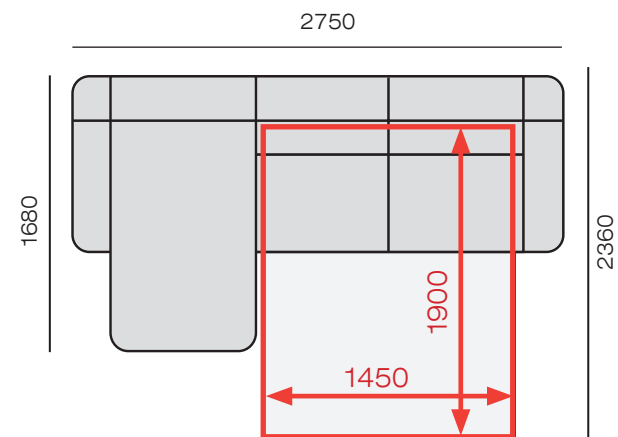

Наиболее комфортное положение при отдыхе сидя – положение с вытянутыми ногами, как на шезлонге. У мягкой мебели таким шезлонгом служит канапе. Но бывает так, что помещение не всегда позволяет расположить в нем диван с канапе, так как оно занимает места больше, чем модуль кресла. С механизмом «Тренто» - это не проблема. У модуля диван-кровать есть положение «Релакс». В любой момент Вы можете сделать из своего дивана - канапе, причем для двух персон или шикарное место отдыха для одного человека.



Механизм «Тренто» имеет высокую степень надежности. Он полностью выполнен из стали и рассчитан на ежедневное использование. Механизм оснащен колесными опорами с резиновым ободом. Мягкий эластичный материал отлично выполняет амортизирующую функцию. Движение колеса происходит бесшумно и сохранит Ваш пол.





Конструкторы воплотили в «Калипсо» максимум комфорта, совместив превосходный дизайн и современную функциональность. Выбрать свое самое удобное положение для отдыха стало возможным одним нажатием кнопки. Точно просчитанная кинематика механизма в сочетании с сервоприводами создает уникальные возможности для кресла-реклайнера. Это новое поколение кресел, которые могут принимать наиболее комфортное положение для Вашего отдыха.

Кроме того, конструкторы предусмотрели возможность работы механизма даже в случае нестандартной ситуации, например отсутствия электричества. По Вашему желанию, возможна установка резервного источника питания - аккумулятора. Также встроенный аккумулятор позволяет поставить кресло-реклайнер посередине комнаты без проводов. Полного заряда аккумулятора хватит до 150 циклов разложения и сложения механизма.

Мы позаботились даже об этих моментах.



Хорошо организованное пространство – это удобство во всем. Нужные вещи всегда будут у Вас под рукой, например плед или постельные принадлежности. Их можно расположить в бельевых вместительных коробах, которые есть в модулях канопе и кресле. Мы уделили им особое внимание.

Места хранения выполнены из ламинированной плиты, ее поверхность практична и неприхотлива в уходе, — достаточно просто протереть мягкой влажной тканью или салфеткой. Короба оснащены усиленным дном толщиной 16 мм, которое выдержит значительный вес. Обтекатели защищают содержимое от контакта с подъемным механизмом. Ваши вещи будут в сохранности.

Хранение вещей на протяжении длительного времени требует правильных конструктивных решений. Чтобы вещи, находящиеся в коробе, лучше хранились, предусмотрены каналы для притока воздуха. Дополнительный приток воздуха, также позволяет легче поднимать и опускать сиденья.

Для подъема сидений используются усовершенствованные механизмы. Крепления рычагов выполнены с использованием износостойких инновационных полиамидных втулок. При таком соединении деталей между собой отсутствует соприкосновение металла с металлом, что исключает трение и образование металлической крошки, а также появление звуков при работе механизма. Такое решение позволило улучшить комфорт при использовании механизмов, подъем сидений происходит плавно и тихо. Срок службы механизма стал значительно больше.

Легкость подъема блоков сиденья и их фиксация в вертикальном положении обеспечивается усиленными газлифтами.





При создании новой модели большое внимание уделяется проработке каждой детали и каждого узла. Одинаково важными являются, как видимое, так и внутренне качество исполнения. Пошив чехлов – ответственная операция, которую выполняют профессионалы с большим опытом работы. Все швы аккуратные и идеально ровные. Невидимые элементы внутри блоков сидений и коробов также прошли глубокую проработку по качеству исполнения. Они выполнены так, что все фиксирующие скобы надежно скрыты.





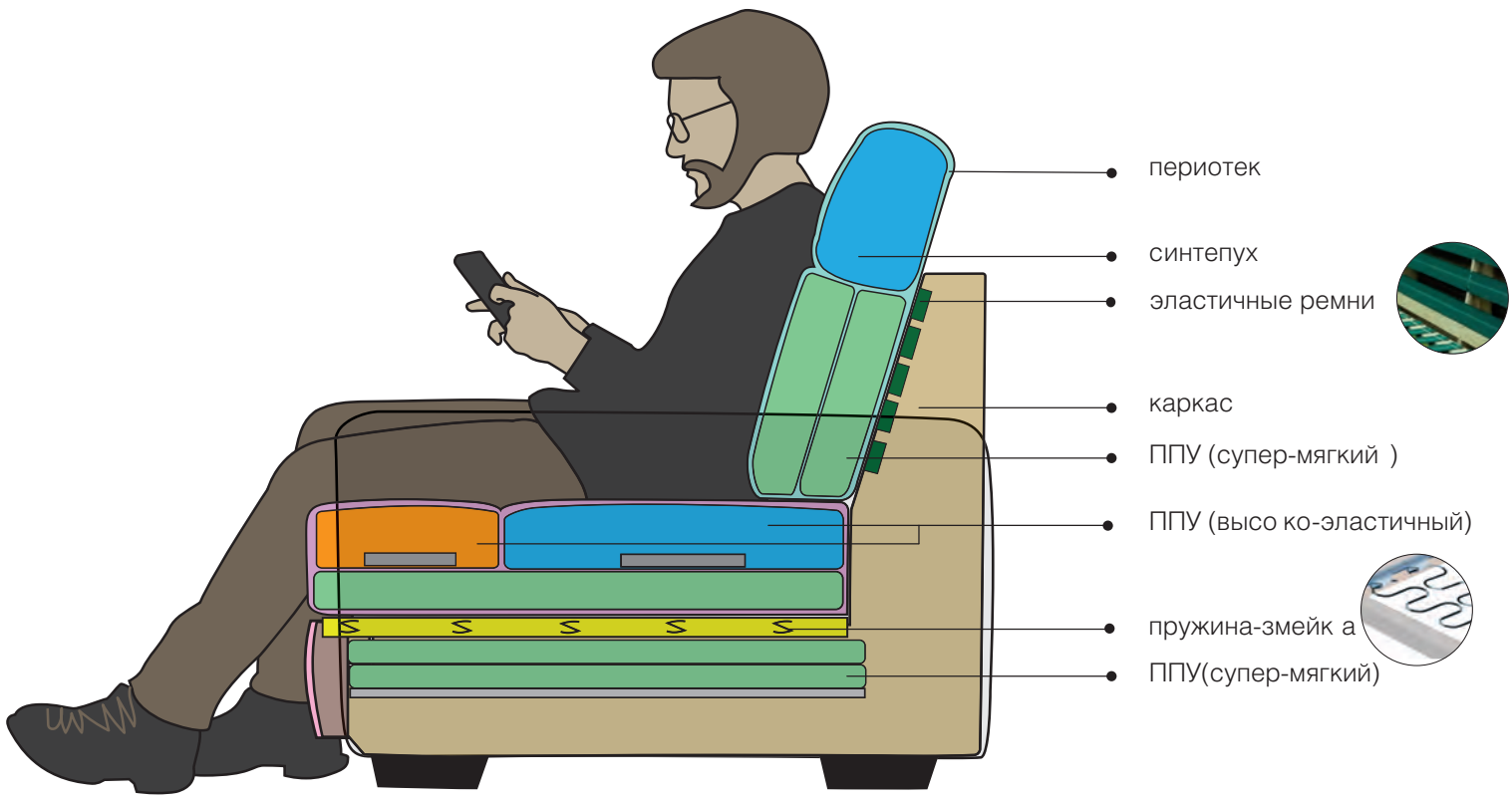

Для Калипсо 3 подойдут пластичные объемные ткани, микровелюры.

Как правило микровелюровые ткани состоят из 2 слоев ткани. Верхний лицевой – декоративный слой, это полотно с густым ворсом, который может иметь различную фактуру: гладкую, краш или ламинированную. Нижний слой – трикотажный, необходим для того, чтобы придать ткани объем и пластику. Оба слоя создают прочную и долговечную ткань. Микровелюры прекрасно «сидят» на сложных моделях, таких как Калипсо 3, и подходят широкому кругу покупателей, так как имеют ряд важных преимуществ:

- очень мягкие и тактильные
- широкий выбор цветов и оттенков
- комфортные в уходе
- не боятся чистки
- подходят для владельцев домашних животных
- рассчитаны на средний бюджет



Также Калипсо 3 подходят шенилловые ткани и рогожки, они создают очень благородный и изысканный образ этой модели. Интерьер с таким диваном всегда имеет неповторимую атмосферу элегантности, в котором тонко соблюден баланс домашнего уюта и изысканности.



№	Характеристика	Преимущество	Выгода
1	Комфорт	На «Калипсо 3» будет удобно расположиться людям среднего и особенно высокого роста	Глубокое сиденье с поддержкой коленей, позволит Вам сесть на полную глубину, так чтобы максимально снять напряжение с ног. Высокая спинка с эргономичным углом наклона дает возможность удобно расположиться, а поддержка головы способствует расслаблению мышц шеи. Для опоры рук боковины выполнены с мягкими удобными подлокотниками
2	Свободная модульная конструкция	Возможность переставлять модули местами	Диван имеет усовершенствованную модульную конструкцию. Готовую модульную комплектацию можно менять, переставляя модули местами
3	Вариативность размеров модулей	Возможность адаптировать размеры	Все модули дивана (кроме угла) имеют несколько вариантов изготовления, отличающихся по ширине. Это позволяет подобрать комплектацию дивана с необходимыми габаритными размерами под конкретное помещение
4	Два размера спального места	Есть выбор размера спального места	На Ваш выбор есть два варианта размера места для сна 1450x1900 (ЗруЛ 1,5) и 1590x1900 мм (ЗруЛ 1,6)
5	Положение «Релакс»	Возможность сидеть на диване, как на канapé	Механизм можно перевести в положение «Релакс» и разместиться на диване как на просторном канapé, на котором можно комфортно разместиться вдвоем
6	Надежный механизм	Механизм полностью выполнен из стали	Механизм «Тренто» имеет высокую степень надежности. Он полностью выполнен из стали и рассчитан на ежедневное использование
7	Кресло-реклайнер	Регулировка комфорта одним нажатием кнопки	Кресло-реклайнер оснащено электрическим сервоприводом. Нажимая кнопку пульта, Вы можете установить наиболее комфортное положение. На случай отсутствия электричества или при необходимости расположить кресло по центру комнаты без проводов предусмотрен резервный источник питания – аккумулятор
8	Наличие мест для хранения и продуваемая конструкция коробов	Есть место для хранения вещей в модуле канapé, кресле	Удобно хранить нужные вещи рядом под рукой, например плед или постельные принадлежности для спального места
		Защитные обтекатели закрывают механизм подъема	Обтекатели служат защитой и изолируют вещи от воздействия работы механизма. Вещи будут надежно сохранены и не будут повреждены механизмом при его работе
		Дно короба увеличенной толщины 16мм усиливает конструкцию короба	Короб с более толстым дном 16мм очень надежен. В него можно положить больше вещей. Дно выдержит увеличенный вес
		Вентиляционные отверстия способствует поступлению воздуха	Вещи, находящиеся в коробе будут лучше храниться, так как есть приток воздуха. Поступление воздуха позволяет легче производить подъем и опускание сиденья
		Ламинированное покрытие и легкий уход	Ламинированное покрытие очень практично и неприхотливо в уходе. Достаточно просто протереть поверхность мягкой влажной тканью или салфеткой

№	Характеристика	Преимущество	Выгода
10	Надежный механизм подъема	Надежная конструкция и инновационные материалы	Крепления рычагов выполнены с использованием износостойких инновационных полиамидных втулок. При таком креплении отсутствует соприкосновение металла с металлом, что исключает трение и образование металлической крошки, а также появление звуков при работе механизма. Подъем сидений происходит плавно и тихо. Срок службы механизма значительно увеличен
		Легкий подъем сиденья	Легкость подъема блоков сиденья и их фиксация в вертикальном положении обеспечивается усиленными газ-лифтами
11	Качество исполнения	Аккуратные ровные швы и скрытая фиксация на скобу	Все швы аккуратные и идеально ровные. Невидимые элементы, например, заглушины, выполнены визуально чисто, все фиксирующие скобы скрыты

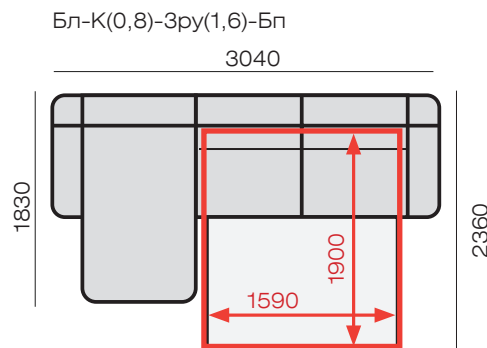
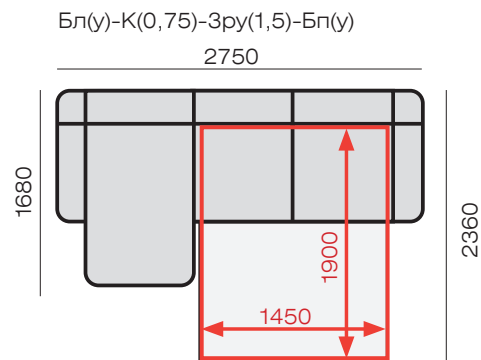
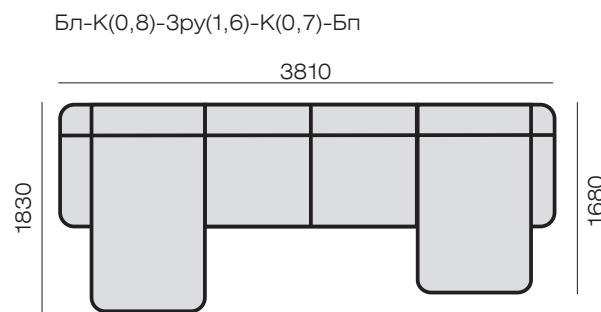
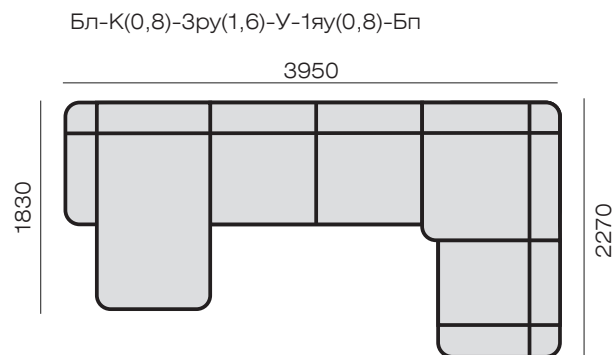
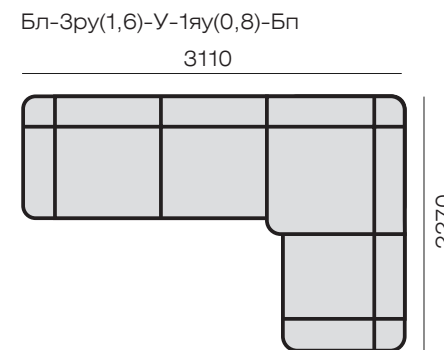
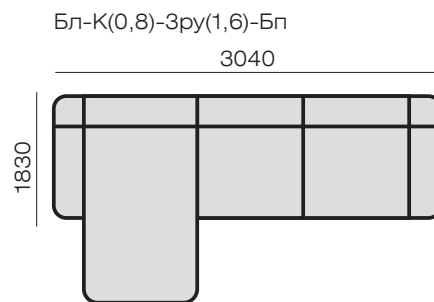
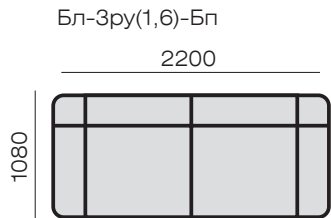
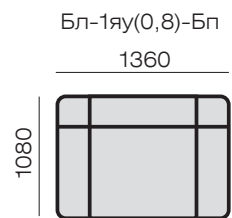

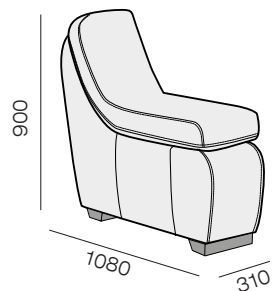

Бл(б) / Бп(б)

боковина лев. / прав.  
большая

Бл/Бп

боковина лев. / прав.

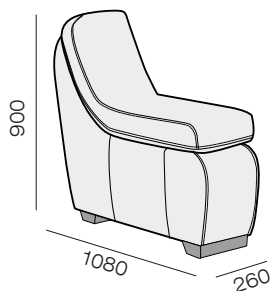

Бл(у)/Бп(у)

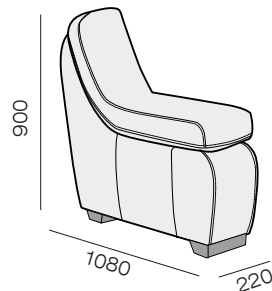
боковина лев. / прав.  
узкая

Блн/Бпн

накладка лев. / прав.

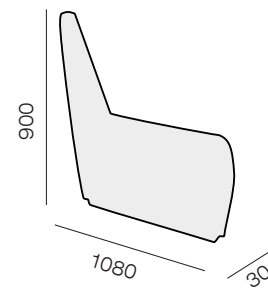

Зру(1,5)/ЗруЛ(1,5)

диван-кровать

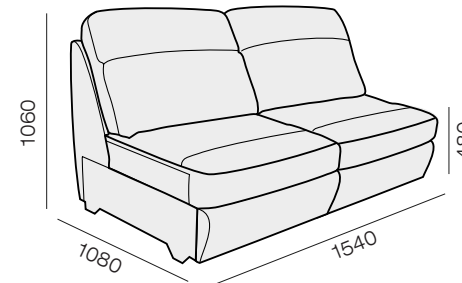

Зру(1,6)/ЗруЛ(1,6)

диван-кровать

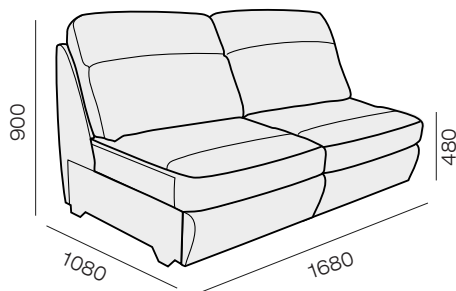

1мруэ(0,65/0,75/0,8)

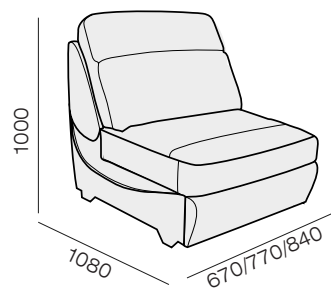
1мруэА(0,65/0,75/0,8)  
кресло-реклайнер

1яу(0,65/0,75/0,8)

кресло

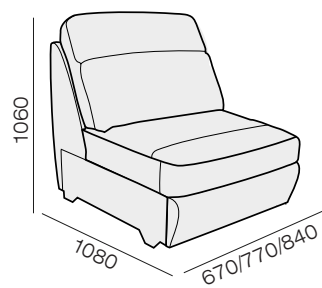

К(0,75)

канapé

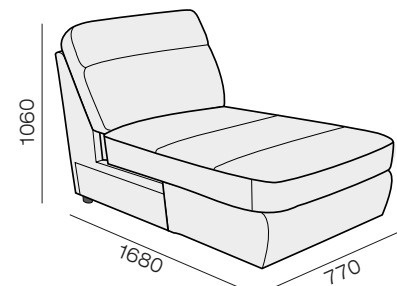

К(0,8)

канapé

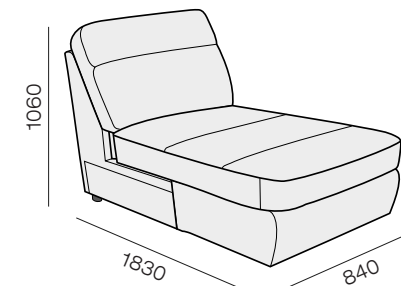

У

угол

